

## GPS+LTE 螺母式安装MIMO组合天线

AN\_GPS\_GSM\_046\_MIMO\_Combo

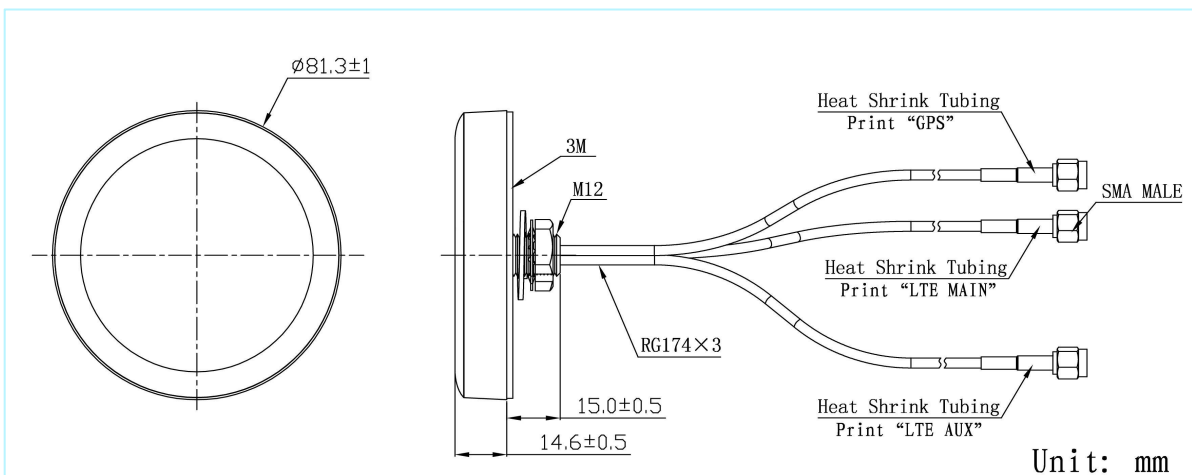

### 机械尺寸



## GPS+LTE 螺母式安装MIMO组合天线

### 规格

项目		规格	
GPS天线	介质天线	频率范围	1575.42±3MHz
		V.S.W.R	<1.5
		极化	右旋圆极化
		增益	2dBi (最高值)
		阻抗	50Ω
	低噪声放大器	增益	28±2dB
		噪声因数	<2.0dB
		V.S.W.R	<2.0
		电源电压	3~5V直流
		电流消耗	<20mA
主LTE天线		频率范围	698~960MHz/1710~2690 MHz
		V.S.W.R	<3.0
		极化	线性
		增益	2.5dBi (最高值)
		阻抗	50Ω
副LTE天线		频率范围	698~960MHz/1710~2690 MHz
		V.S.W.R	<3.0
		极化	线性
		增益	2.0dBi (最高值)
		阻抗	50Ω
机械		电缆	RG174
		连接器	SMA 或其它
		天线罩材料	ABS
		安装方法	螺母
环境		工作温度	-40°C~+85°C
		相对湿度	高达95%
		入口保护	IP67(不包括电缆插座)
		振动	10至55Hz, 1.5mm振幅, 2小时
		环保	符合ROHS标准

## GPS+LTE 螺母式安装MIMO组合天线

### 辐射方向图

GPS部分方向图

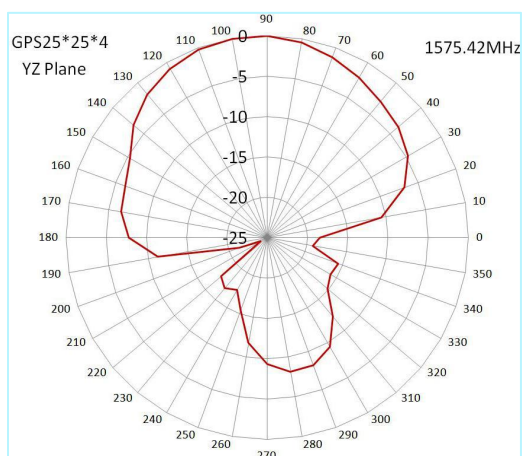
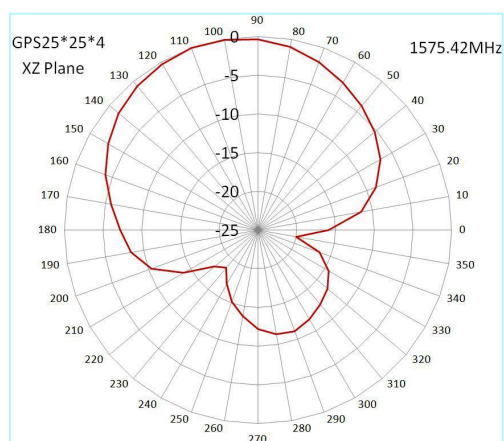
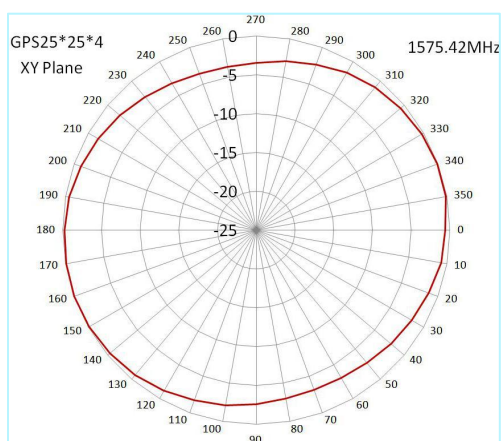

# GPS+LTE 螺母式安装MIMO组合天线

## 辐射方向图

主LTE部分方向图

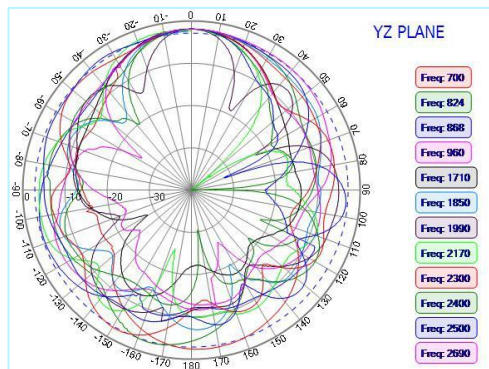
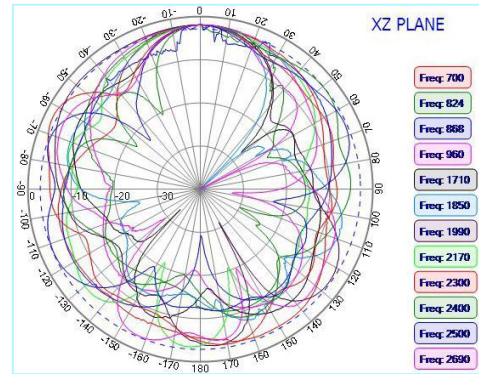
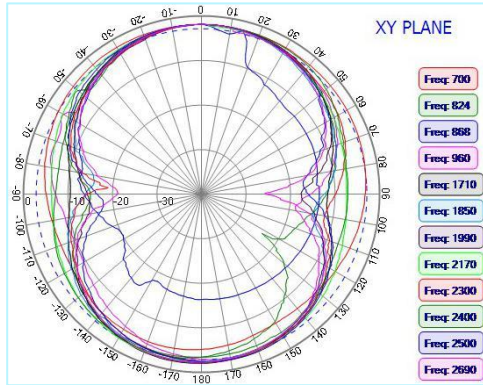

# GPS+LTE 螺母式安装MIMO组合天线

## 辐射方向图

副LTE部分方向图

