

迈斯维5G 4X4 MIMO 蜂窝天线螺母安装600-8000MHz IP67

AN_Master_Cubic-4C

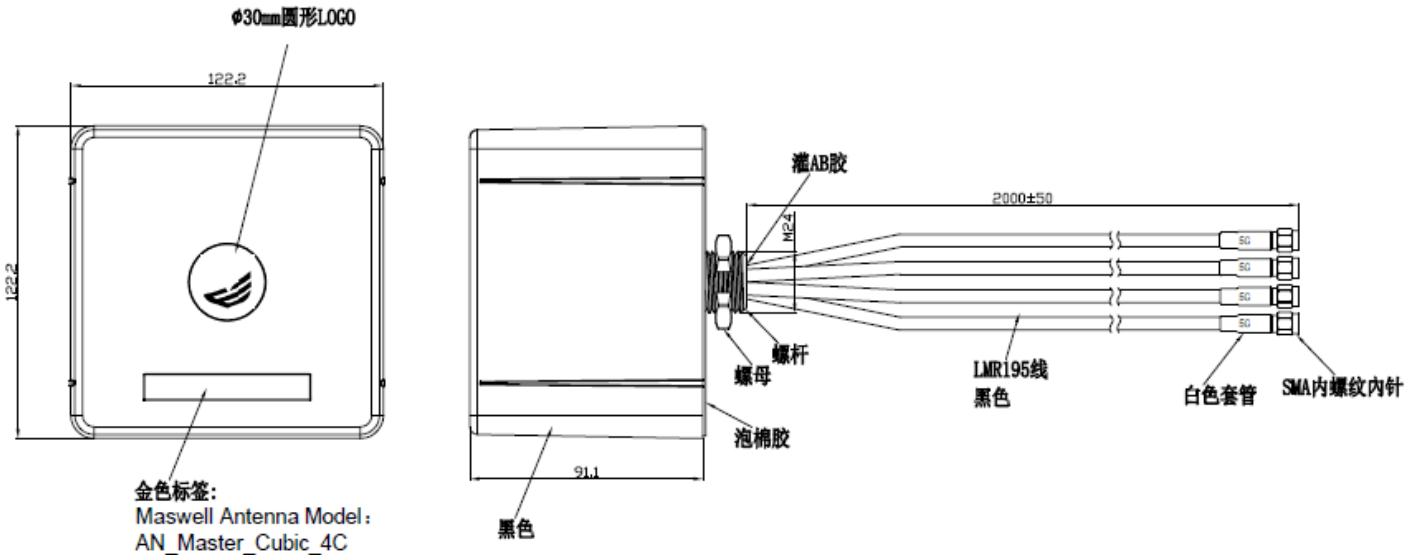

机械尺寸



迈斯维5G 4X4 MIMO 蜂窝天线螺母安装600-8000MHz IP67

AN_Master_Cubic-4C

天线性能参数

| 项目 | 规格 | |
|----------------------------|---------|--------------------------------------|
| 天线1 : 5G/4G LTE/WiFi6E/UWB | 频率范围 | 600MHz~8.0GHz |
| | 极化 | 线极化 |
| | 增益 | 6.0dBi @20cm电缆长度 |
| | V.S.W.R | 平均 3.0 |
| | 效率 | >50% |
| 天线 2: 5G/4G LTE/WiFi6E/UWB | 频率范围 | 600MHz~8.0GHz |
| | 极化 | 线极化 |
| | 增益 | 6.0dBi @20cm电缆长度 |
| | V.S.W.R | 平均 3.0 |
| | 效率 | >50% |
| 天线 3: 5G/4G LTE/WiFi6E/UWB | 频率范围 | 600MHz~8.0GHz |
| | 极化 | 线极化 |
| | 增益 | 6.0dBi @20cm电缆长度 |
| | V.S.W.R | 平均 3.0 |
| | 效率 | >50% |
| 天线 4: 5G/4G LTE/WiFi6E/UWB | 频率范围 | 600MHz~8.0GHz |
| | 极化 | 线极化 |
| | 增益 | 6.0dBi @20cm电缆长度 |
| | V.S.W.R | 平均 3.0 |
| | 效率 | >50% |
| 机械指标 | 尺寸 | 121mm *121mm*91mm |
| | 电缆 | LMR195 1米或定制 |
| | 连接头 | SMA 公头: 内螺纹内针 |
| 环境参数 | 工作温度 | -40°C~+85°C |
| | 防水等级 | IP67 |
| | 相对湿度 | 高达95% |
| | 入口保护 | 2hours10 to 55Hz 和 1.5mm 振幅 2小时测试 |
| | 环保指标 | 符合 ROHS |

迈斯维5G 4X4 MIMO 蜂窝天线螺母安装600-8000MHz IP67

AN_Master_Cubic-4C

S11 反射系数

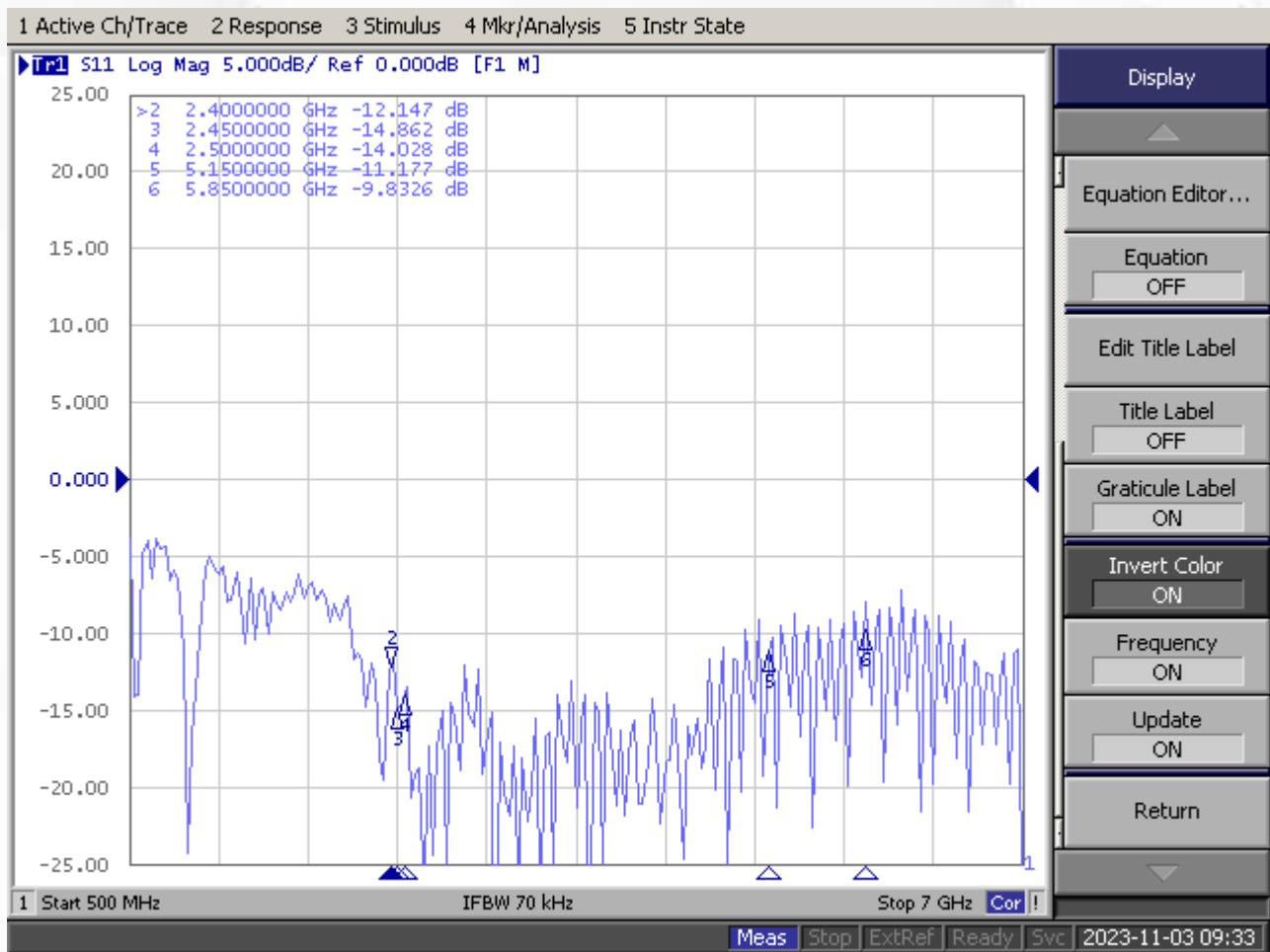

迈斯维5G 4X4 MIMO 蜂窝天线螺母安装600-8000MHz IP67

AN_Master_Cubic-4C

隔离度

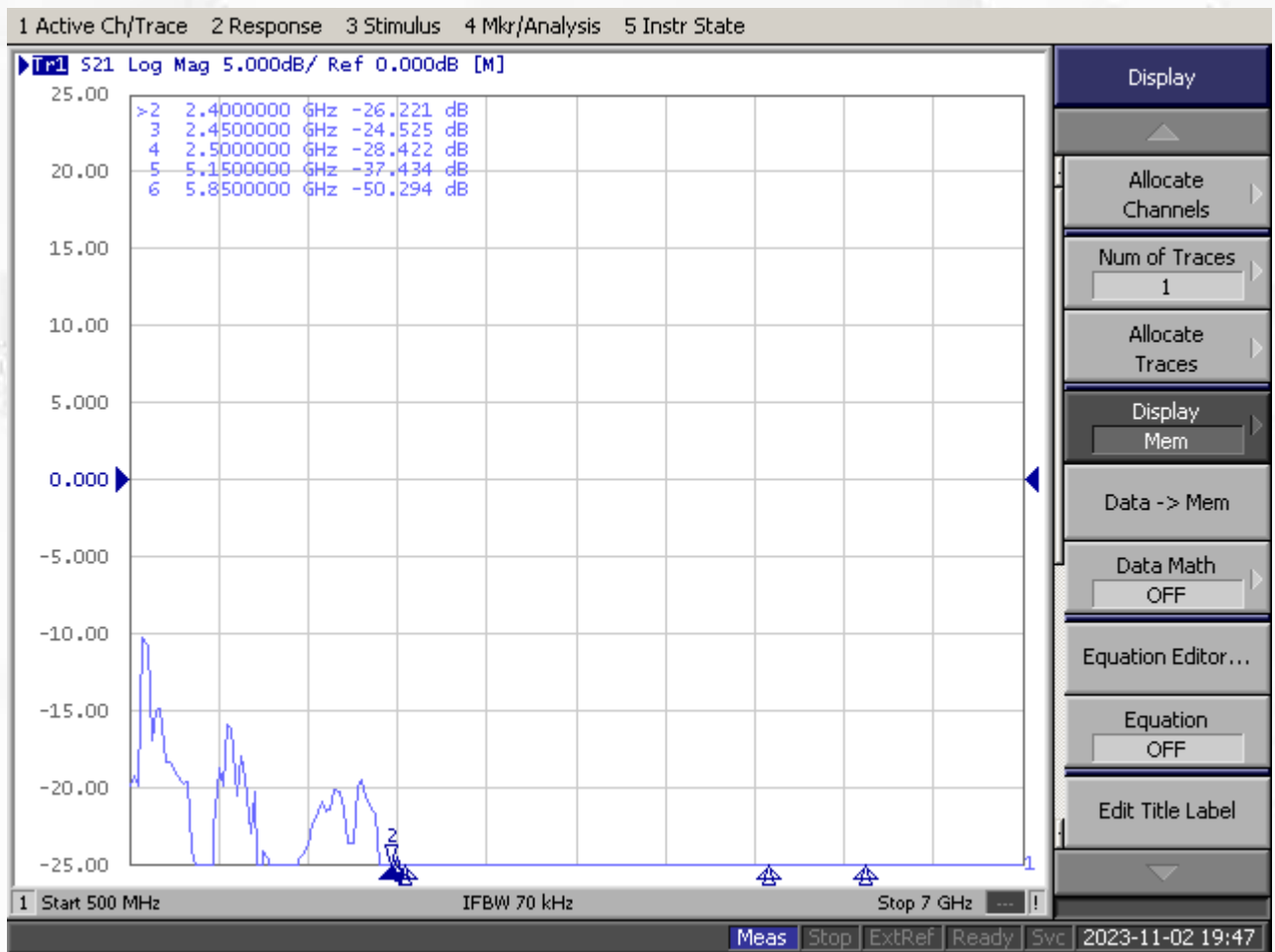

迈斯维5G 4X4 MIMO 蜂窝天线螺母安装600-8000MHz IP67

AN_Master_Cubic-4C

方向图 900MHz

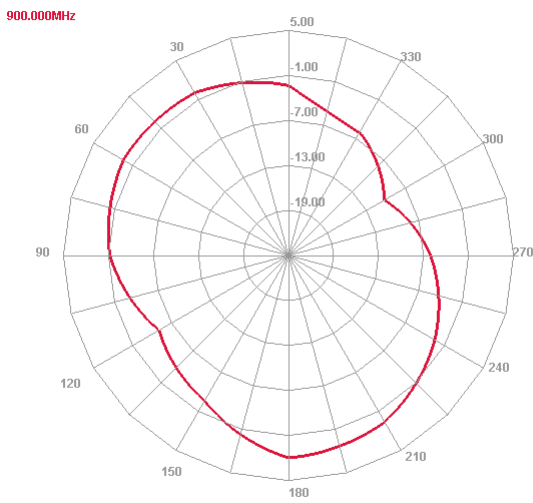

E plane

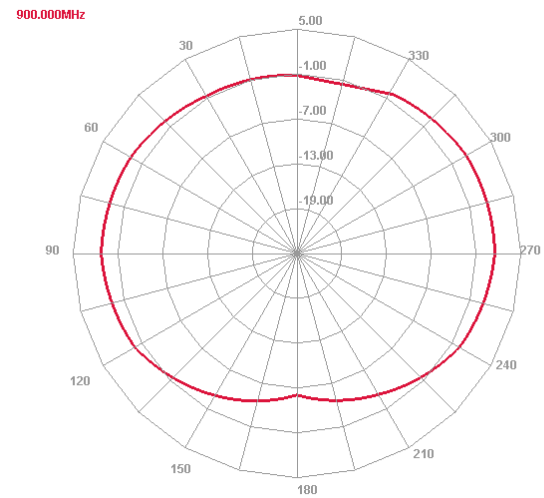

H plane

2400MHz

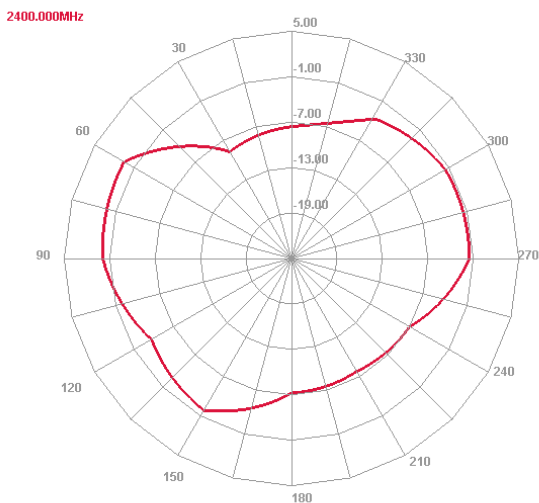

E plane

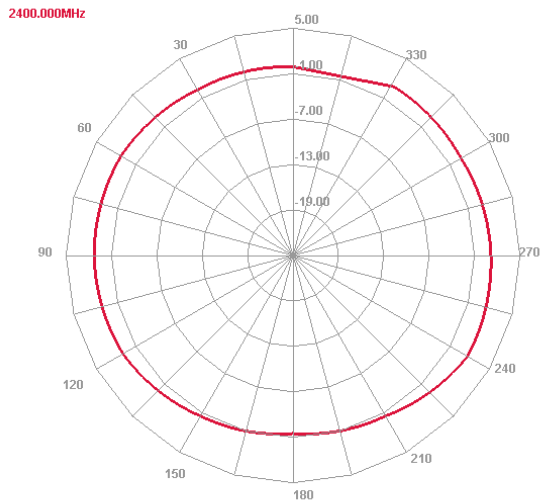

H plane

迈斯维5G 4X4 MIMO 蜂窝天线螺母安装600-8000MHz IP67

AN_Master_Cubic-4C

方向图 3500MHz

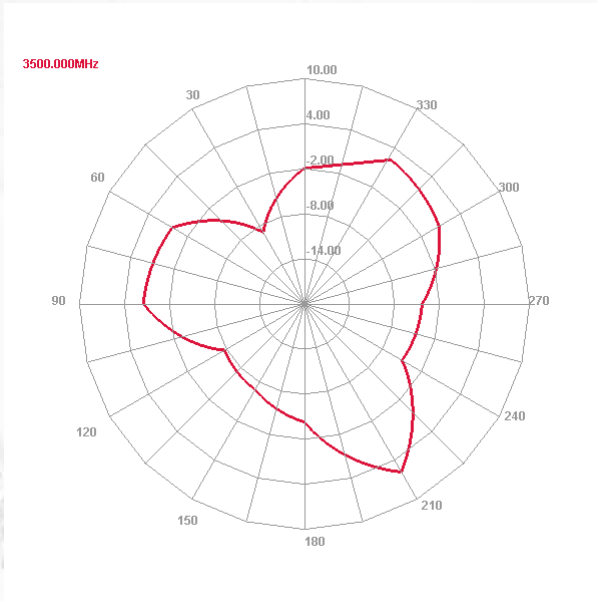

E plane

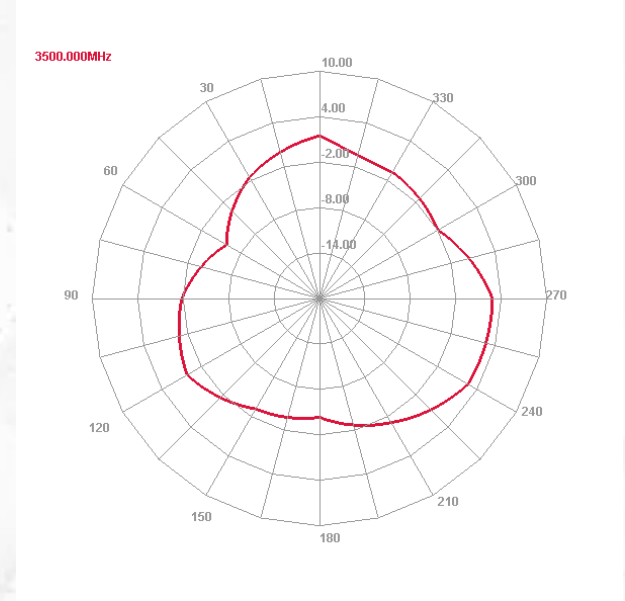

H plane

7100MHz

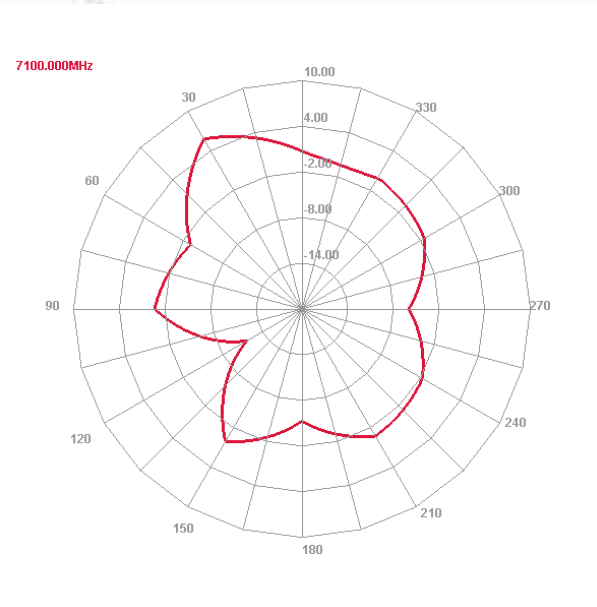

E plane

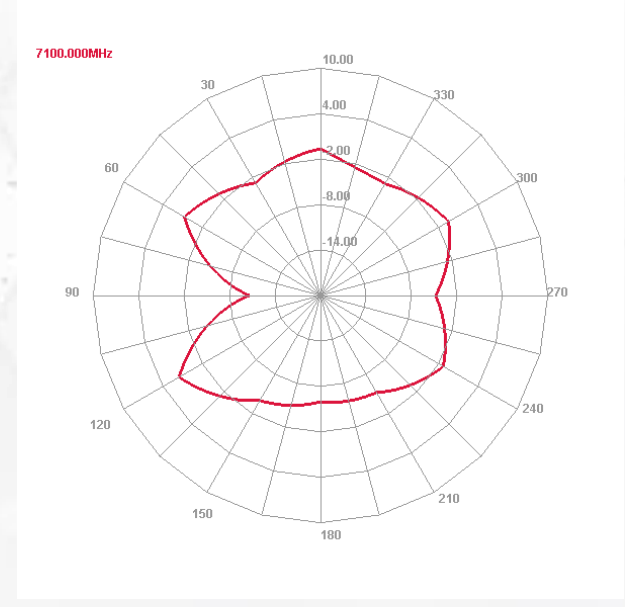

H plane