

# 迈斯维5G 4X4 MIMO 蜂窝天线螺母安装600-8000MHz IP67 支架版路灯天线

AN\_Master\_Cubic-4C-LP

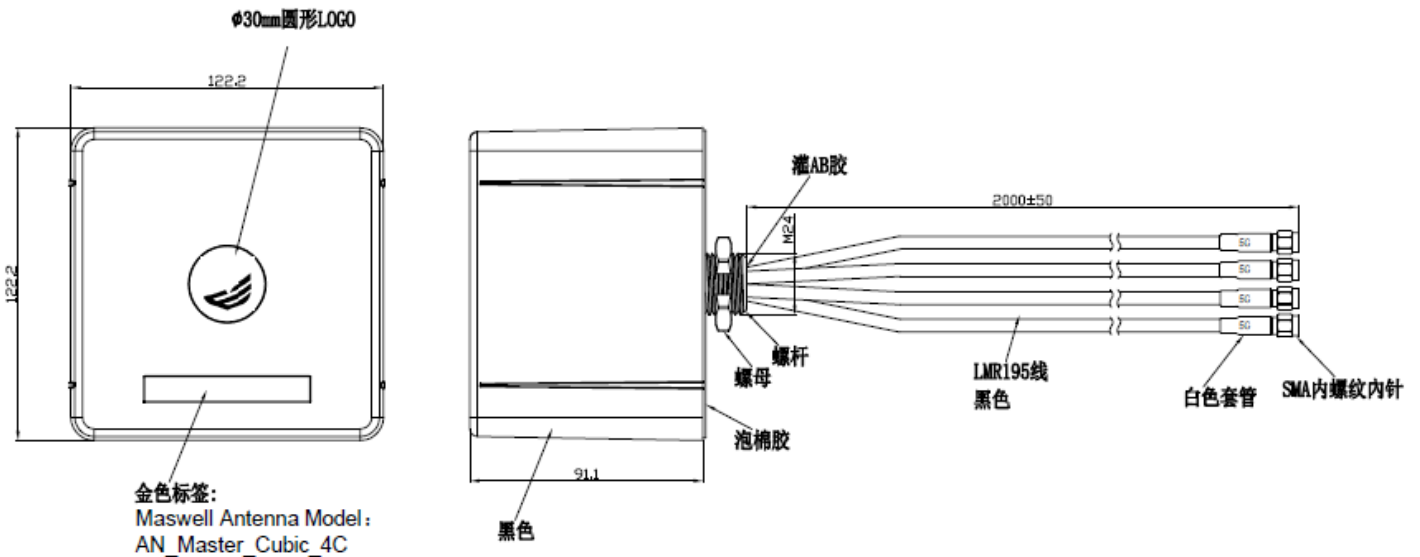

## 机械尺寸





# 迈斯维5G 4X4 MIMO 蜂窝天线螺母安装600-8000MHz IP67 支架版路灯天线

AN\_Master\_Cubic-4C-LP

## 天线性能参数

项目	规格	
天线 1: 5G/4G LTE/WiFi6E/UWB	频率范围	600MHz~8.0GHz
	极化	线极化
	增益	6.0dBi @20cm电缆长度
	V.S.W.R	平均 3.0
	效率	>50%
天线 2: 5G/4G LTE/WiFi6E/UWB	频率范围	600MHz~8.0GHz
	极化	线极化
	增益	6.0dBi @20cm电缆长度
	V.S.W.R	平均 3.0
	效率	>50%
天线 3: 5G/4G LTE/WiFi6E/UWB	频率范围	600MHz~8.0GHz
	极化	线极化
	增益	6.0dBi @20cm电缆长度
	V.S.W.R	平均 3.0
	效率	>50%
天线 4: 5G/4G LTE/WiFi6E/UWB	频率范围	600MHz~8.0GHz
	极化	线极化
	增益	6.0dBi @20cm电缆长度
	V.S.W.R	平均 3.0
	效率	>50%
机械指标	尺寸	121mm *121mm*91mm
	电缆	LMR195 1米或定制
	安装方式	支架报杆 或者 支架靠墙
	连接头	SMA 公头: 内螺纹内针
环境参数	工作温度	-40°C~+85°C
	防水等级	IP67
	相对湿度	高达95%
	入口保护	2hours10 to 55Hz 和 1.5mm 振幅 2小时测试
	环保指标	符合 ROHS

# 迈斯维5G 4X4 MIMO 蜂窝天线螺母安装600-8000MHz IP67支架版路灯天线

AN\_Master\_Cubic-4C-LP

## S11 反射系数

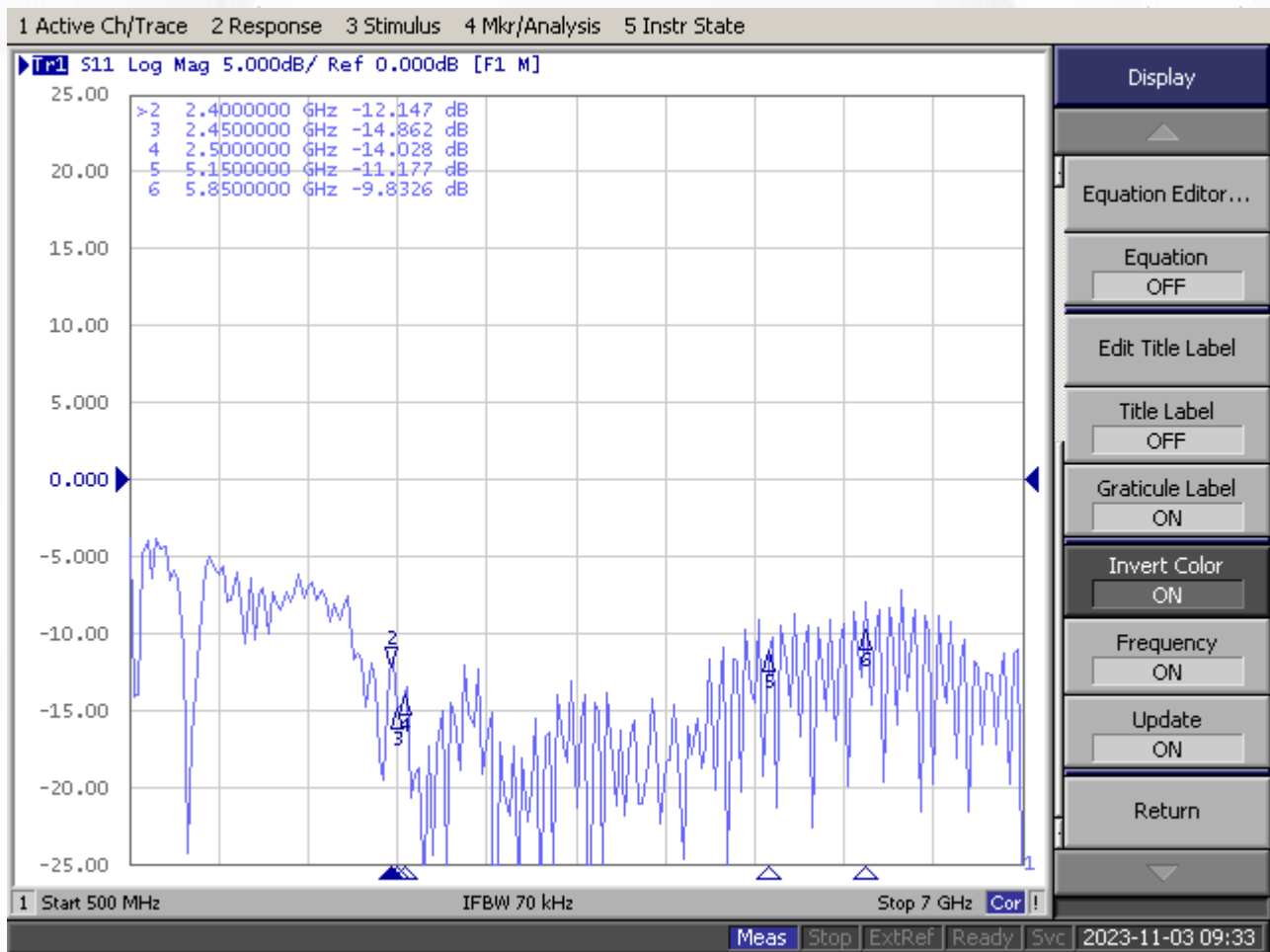

# 迈斯维5G 4X4 MIMO 蜂窝天线螺母安装600-8000MHz IP67支架版路灯天线

AN\_Master\_Cubic-4C-LP

隔离度

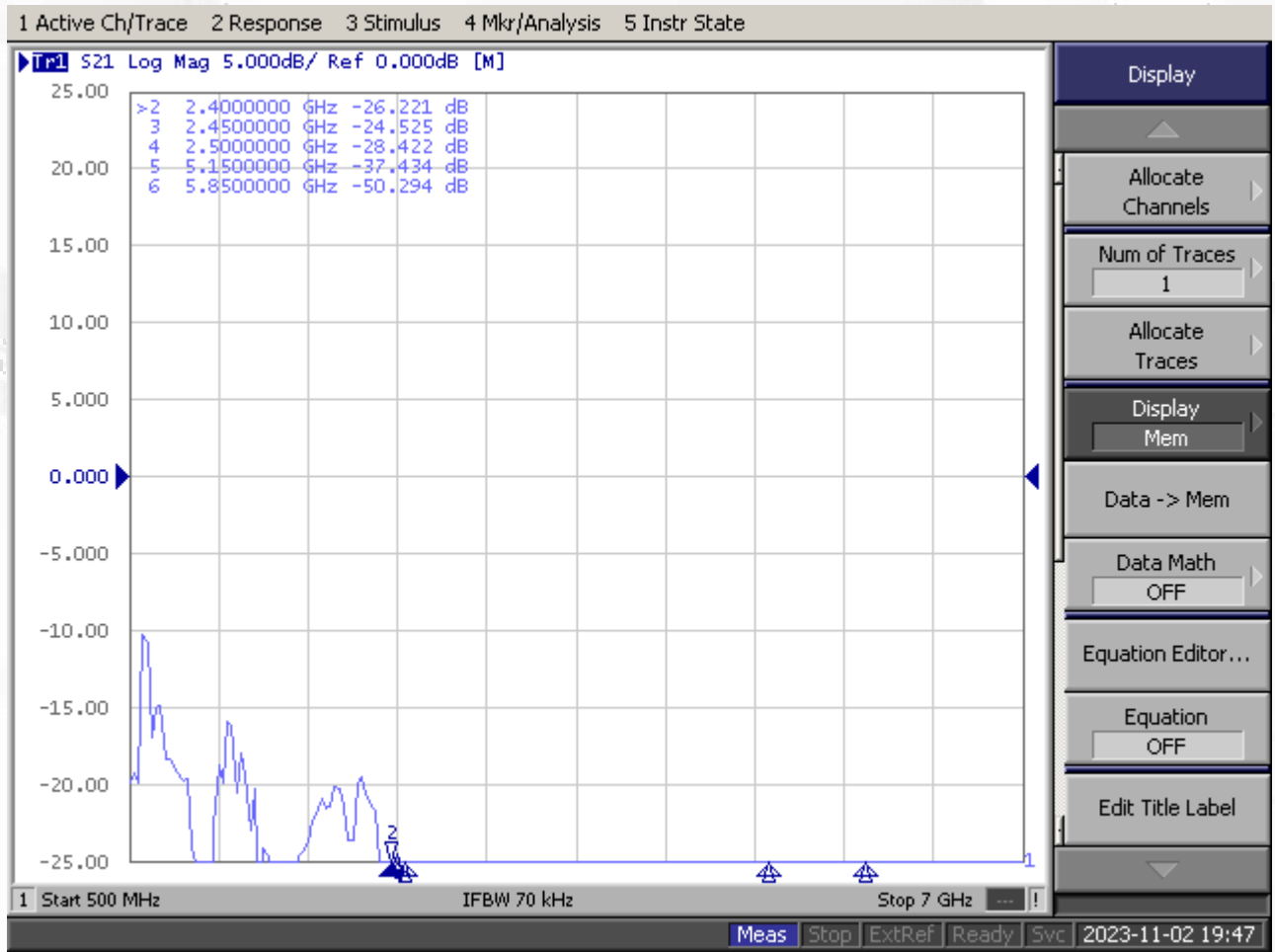

# 迈斯维5G 4X4 MIMO 蜂窝天线螺母安装600-8000MHz IP67 支架版路灯天线

AN\_Master\_Cubic-4C-LP

## 方向图 900MHz

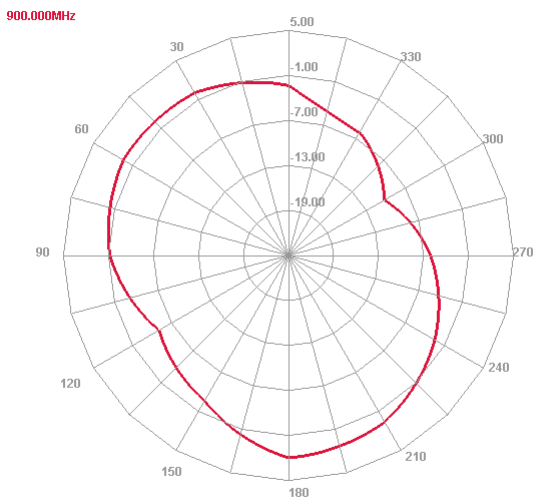

E plane

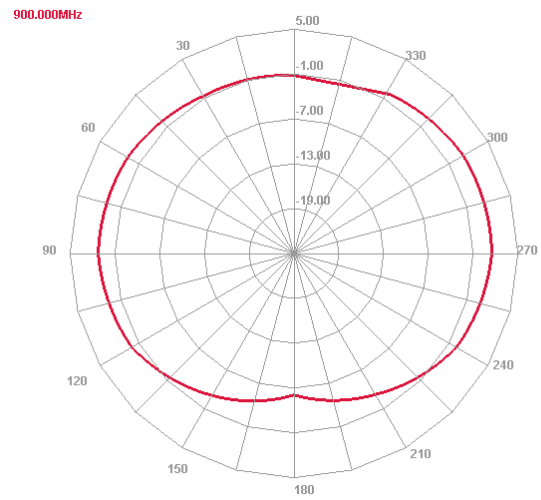

H plane

## 2400MHz

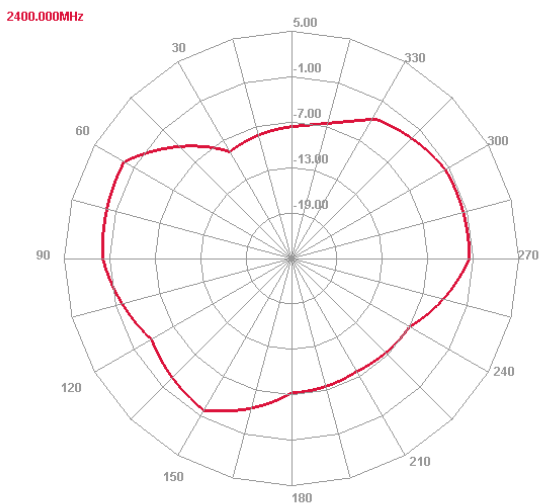

E plane

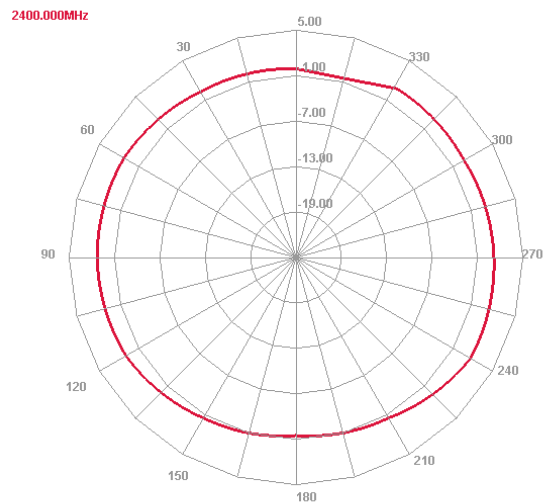

H plane

# 迈斯维5G 4X4 MIMO 蜂窝天线螺母安装600-8000MHz IP67 支架版路灯天线

AN\_Master\_Cubic-4C-LP

## 方向图 3500MHz

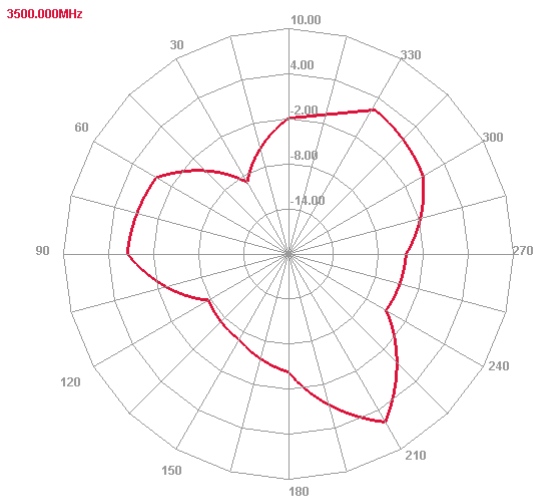

E plane

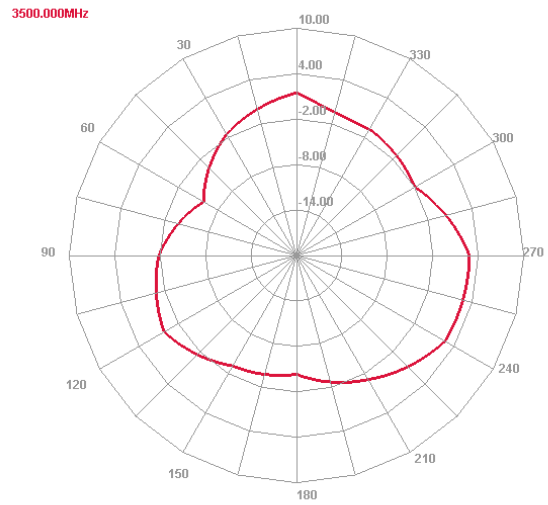

H plane

## 7100MHz

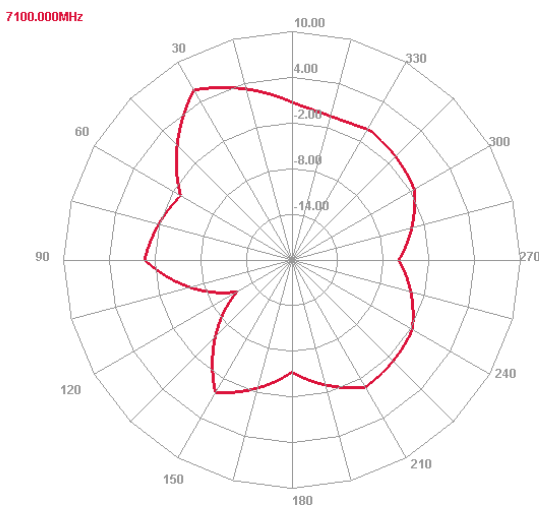

E plane

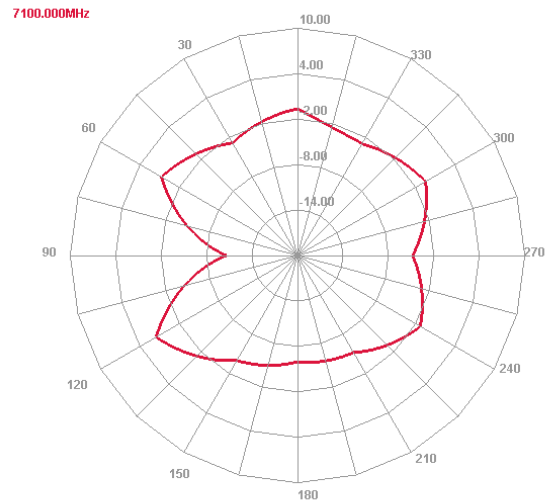

H plane